

Katalog / Preisliste Baubeschlag



Allgemeine Hinweise

Beschreibung und Auszug aus der DIN 32 617 Hausbriefkästen

Die DIN 32 617 wurde vom Normenausschuß Eisen-, Blech- und Metallwaren im DIN in Zusammenarbeit mit der Deutschen Post AG, Generaldirektion Postdienst erarbeitet, um aufgrund der genormten Papierformate und Briefhüllen, für alle Sendungen bis zum Format C4 die Lagerung in einem Hausbriefkasten sicherzustellen. Diese Norm soll bei der Planung, Ausführung und Standortbestimmung von Einwurf- und Durchwurfanlagen, Briefkästen und Briefkastenanlagen berücksichtigt werden. Die wesentlichen Forderungen der DIN 32 617 / EN 13724 sind:

Einwurfschlitzgröße

Form A1: Breite min. 325 mm, Höhe 30–35 mm

Form B : Breite min. 230 mm, Höhe 30–35 mm

Kastenninnenmaße

Die Kästen müssen mindestens so groß sein, daß eine Aufnahme der Formate DIN-C4 unter Berücksichtigung der Stapelhöhe von 40 mm und der Maße und Abstände der Entnahmesicherung gewährleistet ist. Die Hausbriefkästen der Form A1 müssen in Höhe des Einwurfschlitzes eine Tiefe von mindestens 97 mm aufweisen.

Entnahmesicherung

Die Größe der Entnahmesicherung muß in der Tiefe mindestens 15 mm und in der Breite mindestens 80 % der Einwurfschlitzbreite betragen.

Namensschild

Die Größe der Namensschilder müssen bei einer einzeiligen Beschriftung mindestens 60 mm x 15 mm betragen.

Einwurfklappen

Die Einwurfklappen müssen selbstschließend und mit Klapperschutz versehen sein.

Schlösser

Die Schlösser müssen innerhalb einer Anlage verschieden schließend sein und dürfen nur bei einem zugehörigen Ablagefach gleichschließend sein. In der laufenden Serie müssen Schlösser mit mindestens 500 verschiedenen Schließungen eingesetzt werden.

Formen:

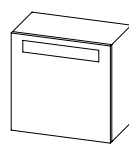

Form A

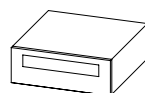
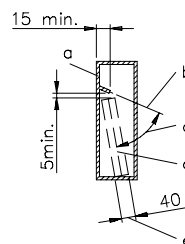

Form B

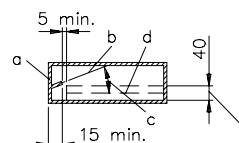

Des Weiteren sind in der DIN 32 617 / EN 13724 noch die Formen A2, A3 und C aufgeführt.

- a – Einwurfschlitz
- b – Achse der Entnahmesicherung
- c – Positive Anstellung
- d – Hauptachse des Sendungsaufkommens
- e – Stapelhöhe

Erläuterungen der Kurzbezeichnungen

- BE = Briefeinwurf
- BK = Briefkasten
- NA = Namensschild
- SCHA = Schacht
- BL = Blende
- VH = Verdeckhaube
- SSB = Sichtschutzblende



NORMBAU Briefeinwurf

Einwurfklappe: 270 x 76 mm / Einwurfschlitz: 230 x 35 mm.
 Einwurfklappen aus Aluminium oder Nylon, mit Rückstellfeder.
 Rahmen aus Kunststoff mit Regenablauf und Gummipuffer.
 Lieferung mit Schrauben.

Eloxierungen / Farben			
...001 Silber ...002 Neusilber	...006 dunkel- bronze ...092 Alu weiss	...019 weiss ...016 schwarz	Weitere NORMBAU- Farben ...0...
Produktgruppe 0100			
Bestell-Nr.	Bestell-Nr.	Bestell-Nr.	Bestell-Nr.
BE 3221	0021010...	0021410...	0621210...
BE 3221 NA	0021110...	0021460...	0621260...
BE 3221 SCHA L = 22 mm	0021020...	0021420...	0621220...
BE 3221 NA SCHA L = 22 mm		002036...	
BE 3221 NA SCHA L = 38 mm	0021120...	0021470...	0621270...
BE 3221 SCHA BL TS = 24 - 48 mm	0020010...	0020460...	0621330...
BE 3221 SCHA BL TS = 38 - 76 mm	0021030...	0021430...	0621230...
BE 3221 NA SCHA BL TS = 24 - 48 mm	0020160...	0020480...	0621380...
BE 3221 NA SCHA BL TS = 38 - 76 mm	0021130...	0021480...	0621280...
BE 3221 SCHA BL VH TS = 38 - 76 mm	0021040...	0021440...	0621240...
BE 3221 NA SCHA BL VH TS = 38 - 76 mm	0021140...	0021490...	0621290...
BE 3221 SCHA SSB TS = 38 - 76 mm	0021050...	0021450...	0621250...
BE 3221 NA SCHA SSB TS = 38 - 76 mm	0021150...	0021400...	0621200...
Sichtschutzblende SSB 3221 SCHA L = 38 mm			0021070...
Blende/Gegenrosette BL 3221 L = 22 mm			0021620...
BL 3221 L = 38 mm			0021090...

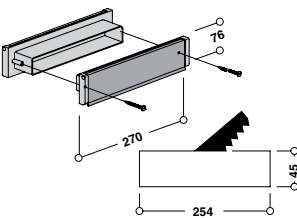
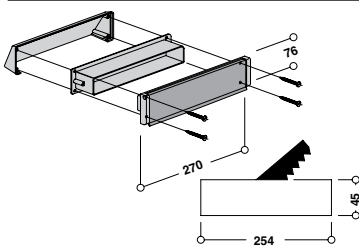
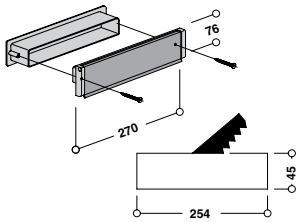
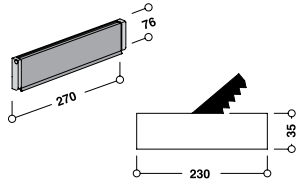

Zubehör



NORMBAU Briefeinwurf

Einwurfklappe: 365 x 78 mm / Einwurfschlitz: 326 x 35 mm.
 Einwurfklappen aus Aluminium oder Nylon, mit Rückstellfeder.
 Rahmen aus Kunststoff mit Regenablauf und Gummipuffer.
 Lieferung mit Schrauben.

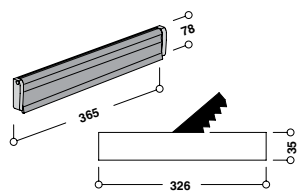

BE 3230

BE 3230 NA

Eloxierungen / Farben

...001 Silber	...006 dunkel-bronze	...019 weiss	Weitere NORMBAU-Farben
...002 Neusilber	...092 Alu weiss	...016 schwarz	...0...

Produktgruppe 0100

Bestell-Nr.	Bestell-Nr.	Bestell-Nr.	Bestell-Nr.
-------------	-------------	-------------	-------------

0504010...	0504410...	0604210...	050421...
0504110...	0504460...	0604260...	050426...

BE 3230 SCHA L = 26 mm

0504020...	0504420...	0604220...	050422...
------------	------------	------------	-----------

BE 3230 SCHA L = 47 mm

0505020...	0505420...	0605220...	050522...
------------	------------	------------	-----------

BE 3230 NA SCHA L = 26 mm

0504120...	0504470...	0604270...	050427...
------------	------------	------------	-----------

BE 3230 NA SCHA L = 47 mm

0505120...	0505470...	0605270...	050527...
------------	------------	------------	-----------

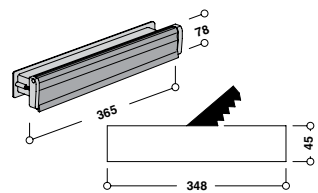

BE 3230 SCHA BL

TS = 24 - 48 mm

0504030...	0504430...	0604230...	050423...
------------	------------	------------	-----------

BE 3230 SCHA BL

TS = 45 - 90 mm

0505030...	0505430...	0605230...	050523...
------------	------------	------------	-----------

BE 3230 NA SCHA BL

TS = 24 - 48 mm

0504130...	0504480...	0604280...	050428...
------------	------------	------------	-----------

BE 3230 NA SCHA BL

TS = 45 - 90 mm

0505130...	0505480...	0605280...	050528...
------------	------------	------------	-----------

BE 3230 SCHA SSB

TS = 24 - 48 mm

0504040...	0504440...	0604240...	050424...
------------	------------	------------	-----------

BE 3230 SCHA SSB

TS = 45 - 90 mm

0505040...	0505440...	0605240...	050524...
------------	------------	------------	-----------

BE 3230 NA SCHA SSB

TS = 24 - 48 mm

0504140...	0504490...	0604290...	050429...
------------	------------	------------	-----------

BE 3230 NA SCHA SSB

TS = 45 - 90 mm

0505140...	0505490...	0605290...	050529...
------------	------------	------------	-----------

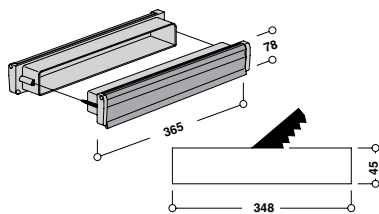

Sichtschutzblende

SSB 3230 SCHA L = 24 mm

0504080...

SSB 3230 SCHA L = 45 mm

0505080...

Blende/Gegenrosette

BL 3230 L = 24 mm

0504090...

BL 3220 L = 45 mm

0505090...

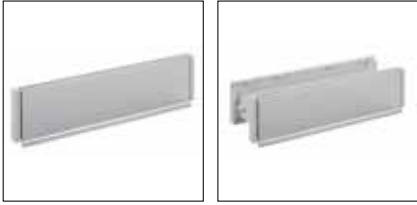

NORMBAU Briefeinwurf

Einwurfklappe: 305 x 76 mm / Einwurfschlitz: 265 x 35 mm.
 Einwurfklappen aus Aluminium oder Nylon, mit Rückstellfeder.
 Rahmen aus Kunststoff mit Regenablauf und Gummipuffer.
 Lieferung mit Schrauben.

Eloxierungen / Farben		
...001 Silber	...006 dunkelbrunze	...019 weiss
...002 Neusilber	...092 Alu weiss	...016 schwarz

Produktgruppe 0100

Bestell-Nr. Bestell-Nr. Bestell-Nr.

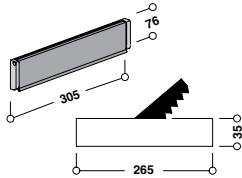

BE 3229

0029010...

0029410...

BE 3229 NA

0029110...

0029460...

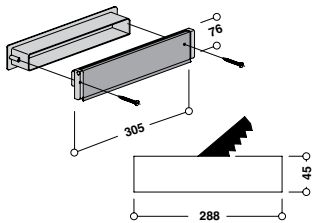

BE 3229 SCHA

L = 38 mm

0029020...

0029420...

BE 3229 NA SCHA

L = 38 mm

0029120...

0029470...

BE 3229 SCHA BL

TS = 38 - 76 mm

0029030...

0029430...

BE 3229 NA SCHA BL

TS = 38 - 76 mm

0029130...

0029480...

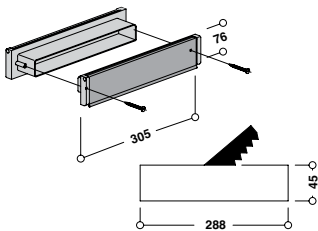

BE 3229 SCHA SSB

TS = 38 - 76 mm

0029050...

0029450...

BE 3229 NA SCHA SSB

TS = 38 - 76 mm

0029150...

0029400...

Sichtschutzblende

SSB 3229 SCHA L = 38 mm

0009060...

Blende/Gegenrosette

BL 3229 L = 38 mm

0029070...

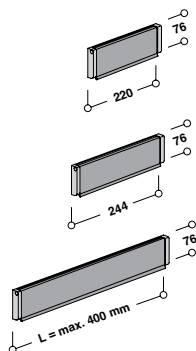

BE 3222

0022010...

0022410...

BE 3222 NA

0022110...

0022460...

BE 3224

0024010...

0024410...

BE 3224 NA

0024110...

0024460...

BE 3225

0025010...

0025410...

BE 3225 NA

0025110...

0025460...

Zubehör

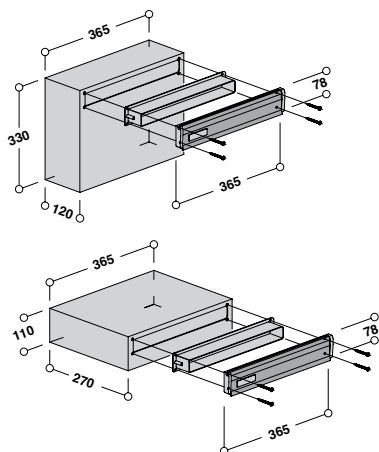

NORMBAU Durchwurfbriefkasten

In waagerechter oder senkrechter Ausführung, aus durchgehend eingefärbtem Kunststoff (Luran S) in den Farben 19 weiß oder 16 schwarz. Kombinierbar mit Briefeinwürfe 3230, (siehe Seite 288) welche für verschiedene Türstärken ausziehbar sind, erhältlich in den Farben der NORMBAU Farbkarte oder in Eloxal-Ausführung. Die Rahmen und Schächte der Briefeinwürfe sind nur in den Farben 19 weiß und 16 schwarz erhältlich.

Farben ...019	Farben ...016
------------------	------------------

Produktgruppe 1100
Bestell-Nr. Bestell-Nr.

BK 83 DIN A
365 x 330 x 120 mm

0460030...

0460050...

BK 83 DIN B
365 x 110 x 270 mm

0461030...

0461050...

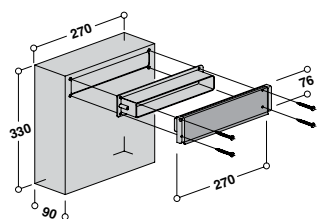

Durchwurfbriefkasten

Weitere Beschreibung siehe oben.
Kombinierbar mit Briefeinwürfe 3221, (siehe Seite 287).

* **BK 673 S 90**
270 x 330 x 90 mm

0673050...

0673250...

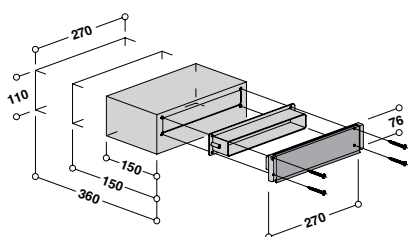

* **BK 674 / 150**
270 x 110 x 150 mm

0674010...

0674210...

* **BK 675 / 250**
270 x 110 x 250 mm

0675010...

0675210...

BK 671 FLR
270 x 110 x 360 mm

0671030...

0671230...

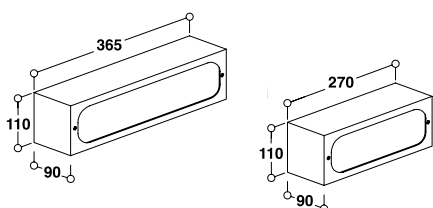

Abdeckkasten

AK 270
270 x 110 x 90 mm

0183010...

0183110...

AK 365
365 x 110 x 120 mm

0463010...

0463020...

* = Entspricht nicht DIN 32 617

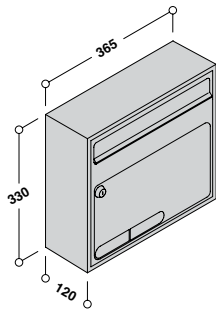

NORMBAU Briefkasten BK 83...

Größe: 365 x 330 x 120 mm,
nach DIN 32 617 A1,
Einwurf 325 x 35 mm,
aus farbechtem witterungsbeständigen Kunststoff,
mit Sicht- und Namensschild, Zylinderschloß und
zwei Schlüsseln.
Montagematerial wird nicht mitgeliefert.

BK 83 SE
Größe: 365 x 330 x 120 mm

Farben
...019

Produktgruppe 1100
Bestell-Nr.

0454030...

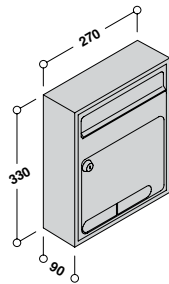

NORMBAU Briefkasten BK 673...

Größe: 270 x 330 x 90 mm,
Einwurf 239 x 35 mm,
aus farbechtem witterungsbeständigen Kunststoff,
mit Sicht- und Namensschild, Zylinderschloß und
zwei Schlüsseln.
Montagematerial wird nicht mitgeliefert.

BK 673 SE
Größe: 270 x 330 x 90 mm

0673010...

Einzelteile

Fensterplatte für Briefkästen

Produktgruppe 1100

0461080098

Namensschild für Briefeinwürfe 65 x 20 mm

Produktgruppe 0100

0504580098

Zylinderschloß für Briefkästen

Produktgruppe 2100

0191210000

Ersatz-Schlüssel für Briefkästen

0191220000

Folienbeschriftung

in den Farben weiß, schwarz, weitere Farben
auf Anfrage. Text nach Vorlage.

Produktgruppe 0100

Standard-Folienbeschriftung:

»Zeitung« Höhe 20 mm

0005040000

»Zeitungen« Höhe 20 mm

0005030000

1.0 Geltung

- 1.1 Allen Vertragsabschlüssen betreffend Lieferungen und Leistungen von uns liegen die nachfolgenden Bedingungen zugrunde. Sie werden vom Besteller mit der Auftragserteilung bzw. mit der Vertragsunterzeichnung, spätestens aber mit der Annahme der ersten Lieferung/Leistung anerkannt und gelten für die gesamte Dauer der Geschäftsverbindung. Anders lautende Bedingungen sind unwirksam, auch wenn wir ihnen nicht ausdrücklich widersprechen; sie gelten nur, wenn sie im Einzelfall von uns schriftlich anerkannt werden. Unsere Allgemeinen Geschäftsbedingungen gelten auch für künftige Verträge mit dem Besteller. Wir behalten uns jedoch das Recht vor, die Bedingungen hierfür zu ändern.
- 1.2 Diese Bedingungen gelten nur gegenüber Unternehmern im Sinne von § 14 BGB.
- 1.3 Alle Vereinbarungen, die zwischen uns und dem Besteller zwecks Ausführung des geschlossenen Vertrages getroffen werden, sind in diesem Vertrag schriftlich wiedergegeben. Mündliche Vereinbarungen vor und bei Vertragsschluss mit unseren Mitarbeitern, denen keine entsprechende gesetzliche Vertretungsmacht eingeräumt ist, bedürfen zur Wirksamkeit unserer schriftlichen Bestätigung. Nach Vertragsabschluss sollten mündliche Änderungen und Ergänzungen schriftlich bestätigt werden.

2.0 Angebote, Vertragsabschluss, Vertragsinhalt

- 2.1 Unsere Angebote sind freibleibend. Ein Vertrag kommt erst dadurch zustande, dass wir den Auftrag schriftlich bestätigen. Bestätigen wir den Auftrag nicht schriftlich, kommt der Vertrag spätestens mit Ausführung der Lieferung zustande, in diesem Fall gilt der Lieferschein als Auftragsbestätigung. Unsere schriftliche Auftragsbestätigung ist ausschließlich maßgeblich für die Art sowie den Umfang der Lieferung.
- 2.2 Alle Angaben in unseren Drucksachen, Katalogen oder Preislisten über Maße, Gewichte, Abmessungen und sonstige technische Daten stellen lediglich Beschreibungen und Kennzeichnungen dar und sind nur als annähernd maßgeblich anzusehen. Branchenübliche Abweichungen sind zulässig, soweit nichts anderes vereinbart ist und soweit dies keinen Einfluss auf die nach dem Vertrag vorausgesetzte Verwendung, die gewöhnliche Verwendung oder die Beschaffenheit hat. Wir behalten uns handelsübliche oder technisch nicht vermeidbare Abweichungen des Vertragsgegenstands, insbesondere bedingt durch Anpassung an den technischen Wandel sowie bei Serienänderungen unserer Zulieferer, vor, soweit dieser dadurch für den Besteller keine unzumutbaren Änderungen erfährt.
- 2.3 Entstehen im Rahmen der Abwicklung des Vertragsverhältnisses zwischen den Parteien Uneinigigkeiten über den Inhalt EDV-technischer Begriffe und Symbole, Qualitätserfordernisse, Formatanforderungen oder ähnlichem, gilt die Einhaltung der jeweiligen zur Zeit des Vertragsschlusses geltenden EN (Europäische Normen) als vereinbart. Im Falle der Änderung einer EN nach Vertragsschluss aber vor Fertigstellung, sind wir im Rahmen des Zumutbaren gehalten, die Anforderungen der neuen Norm zu berücksichtigen.
- 2.4 Soweit nicht anders vereinbart, ist der Verkauf und die Lieferung von Hard- und/oder Software nicht abhängig von der Montage dieser Produkte durch uns oder Dritte. Dies gilt auch für die Anpassung von Standardsoftware auf die Bedürfnisse des Bestellers und für die Erstellung von Individualsoftware.

3.0 Preise und Zahlungsbedingungen

- 3.1 Unsere Preise verstehen sich in Euro und als Bruttopreise. Etwaige Verpackungs- und Versandkosten werden extra berechnet. Zu den Preisen kommt die Mehrwertsteuer in der jeweiligen gesetzlichen Höhe hinzu. Änderungen der gesetzlichen Mehrwertsteuer sind gegenüber dem Besteller nur zu berücksichtigen, sofern zwischen dem Vertragsabschluss und der vereinbarten Lieferungs-/Leistungszeit ein längerer Zeitraum als 4 Monate liegt.
- 3.2 Wir berechnen die bei Vertragsabschluss vereinbarten Preise, die auf den zu dieser Zeit gültigen Kostenfaktoren basieren. Sollten sich zwischen Vertragsabschluss und vereinbarter Lieferungs-/Leistungszeit diese Kostenfaktoren, insbesondere Material, Löhne, Energie, Abgaben, Fracht usw., ändern, so sind wir berechtigt, eine entsprechende Preisänderung vorzunehmen, sofern nicht zwischen dem Vertragsabschluss und der vereinbarten Lieferungs-/Leistungszeit ein kürzerer Zeitraum als 4 Monate liegt.
- 3.3 Unsere Montage- und Wartungsarbeiten werden nach Zeitaufwand abgerechnet, falls nicht ausdrücklich ein Pauschalpreis vereinbart ist. Die Abrechnung erfolgt nach unserem Ermessen monatlich, vierteljährlich oder nach beendeter Leistungserbringung. Auf unseren Wunsch hat der Besteller angemessene Vorschüsse zu leisten. Die Sätze 2 und 3 gelten vor Abnahme der Leistung nicht bei mangelhaften Leistungen.
- 3.4 Der Besteller hat die Arbeitszeit und die Arbeitsleistung unseres Montage- und Wartungspersonals auf dem ihm vorgelegten Formblatt zu bescheinigen. Die notwendige Reisezeit sowie etwaige Wartezeit gehören zur Arbeitszeit.
- 3.5 Die Reisekosten des Montage- und Wartungspersonals, insbesondere Fahrt- und Unterbringungskosten sowie Mehraufwendungen für Verpflegung, werden dem Besteller in Rechnung gestellt.
- 3.6 Unsere Rechnungen sind zahlbar innerhalb von 30 Tagen nach Rechnungsdatum ohne Abzug oder innerhalb von 8 Tagen unter Abzug von 2% Skonto. Als Datum des Eingangs der Zahlung gilt der Tag, an welchem der Betrag bei uns vorliegt oder unserem Bankkonto wertmäßig gutgeschrieben wird. Wechsel und Schecks gelten erst mit Einlösung als Zahlung. Wechselzahlungen müssen vorher schriftlich vereinbart werden. Diskont und sonstige Wechselkosten gehen zu Lasten des Bestellers und sind sofort in bar zu zahlen. Das Risiko des Zahlungsweges geht zu Lasten des Bestellers.
- 3.7 Zur Aufrechnung und Zurückbehaltung von Zahlungen ist der Besteller nur berechtigt, wenn seine Gegenforderung von uns nicht bestritten oder wenn sie rechtskräftig festgestellt ist. Die Aufrechnung mit von uns bestrittenen und/oder nicht rechtskräftig festgestellten Gegenansprüchen des Bestellers ist nicht statthaft.

4.0 Zahlungsverzug, Stundung, Vermögensverschlechterung

- 4.1 Bei Zahlungsverzug des Bestellers sind wir berechtigt, für die Dauer des Verzugs Zinsen in Höhe von 8 Prozentpunkten über dem Basiszinssatz zu berechnen. Das Recht, weitergehende Schadensersatzansprüche geltend zu machen, wird dadurch nicht beschränkt.
- 4.2 Wir sind berechtigt, im Falle einer Stundung Zinsen in Höhe von 4 Prozentpunkten über dem Basiszinssatz zu erheben.
- 4.3 Gerät der Besteller mit einer Zahlung in Verzug oder liegen konkrete Anhaltspunkte für eine bevorstehende Zahlungsunfähigkeit des Bestellers vor, so können wir die Weiterarbeit an laufenden Aufträgen einstellen und die sofortige Vorauszahlung aller, auch der noch nicht fälligen Forderungen einschließlich Wechsel und gestundeter Beträge oder entsprechende Sicherheitsleistungen verlangen. Kommt der Besteller unserem Verlangen auf Vorauszahlung oder Sicherheitsleistung innerhalb angemessener Frist nicht nach, sind wir berechtigt, vom Vertrag, bzw. von den Verträgen, zurückzutreten und dem Besteller die bis dahin entstandenen Kosten einschließlich entgangenem Gewinn in Rechnung zu stellen.

5.0 Lieferzeit

- 5.1 Die besonders zu vereinbarende Lieferzeit beginnt mit Vertragsabschluss, jedoch nicht vor der vollständigen Beibringung der vom Besteller zu beschaffenden Unterlagen, Genehmigungen, Freigaben sowie nicht vor Eingang einer evtl. vereinbarten Anzahlung. Die Einhaltung der Liefer-/Leistungsfrist durch uns setzt in jedem Fall die Erfüllung der Vertragspflichten durch den Besteller voraus.
- 5.2 Die Lieferzeit ist eingehalten, wenn bis zu ihrem Ablauf der Liefergegenstand unser Werk verlassen hat oder die Versandbereitschaft mitgeteilt ist. Nachträgliche Änderungs- oder Ergänzungswünsche des Bestellers verlängern die Lieferzeit angemessen. Dasselbe gilt bei Eintritt unvorhergesehener Hindernisse, die von uns nicht zu vertreten sind, wie z. B. höhere

Gewalt, Arbeitskämpfe, Streik, Aussperrung, Verzögerung in der Anlieferung wesentlicher Rohstoffe, Materialien oder Teile. Entsprechendes gilt, wenn die genannten Umstände in für uns unvorhersehbarer Weise bei unseren Unterlieferanten eintreten.

6.0 Anforderung von Montage- und Wartungsleistungen, Leistungsfrist

- 6.1 Unsere Montage- und Wartungsleistungen sollen mindestens 10 Arbeitstage vor Arbeitsbeginn angefordert werden.
- 6.2 Alle durch höhere Gewalt bedingten vorübergehenden Leistungshindernisse befreien uns für die Dauer ihres Vorliegens von der übernommenen Montage- und Wartungsverpflichtung, insbesondere von der rechtzeitigen Entsendung des Personals und dessen Stellung in genügender Anzahl. Das gilt auch, wenn sonstige unvorhersehbare Leistungshindernisse vorliegen, die wir nicht zu vertreten haben, insbesondere bei Feuer, Überschwemmungen, Arbeitskampfmaßnahmen oder behördlichen Maßnahmen.
- 6.3 Die Leistungsfrist ist eingehalten, wenn bis zu ihrem Ablauf die Montage bzw. Wartung zur Abnahme durch den Besteller, im Falle einer vertraglich vorgesehenen Erprobung zur deren Vornahme bereit ist. Ziff. 5.1 gilt entsprechend.

7.0 Lieferung, Versand, Gefahrenübergang, Versicherung

- 7.1 Wir liefern unfrei ab Werk, Versandkosten gehen zu Lasten des Bestellers. Die Verpackung wird zum Selbstkostenpreis berechnet. Mangels gegenteiliger Weisungen des Bestellers sind wir berechtigt, aber nicht verpflichtet, in seinem Namen und unter Berechnung unserer Selbstkosten die Sendung gegen Transport- und Verlustschäden zu versichern. Teillieferungen sind in zumutbarem Umfang zulässig.
- 7.2 Die Ware reist auf Gefahr des Bestellers. Die Gefahr des zufälligen Untergangs geht spätestens mit der Absendung der Lieferteile auf den Besteller über und zwar auch dann, wenn wir noch andere Leistungen, z. B. Übersendungskosten oder Montage übernehmen haben. Dies gilt auch bei Teillieferungen.
- 7.3 Verzögert sich die Versendung infolge von Umständen, die der Besteller zu vertreten hat, so geht die Gefahr ab dem Tag der dem Besteller mitgeteilten Versandbereitschaft auf den Besteller über.

8.0 Abnahme bei Montage- und Wartungsleistungen

- 8.1 Soweit Gegenstand unserer vertraglichen Leistung die Montage und/oder Wartung ist, erfolgt die Abnahme nach Erbringung der schriftlich vereinbarten Leistung. Soweit nicht anders vereinbart, erfolgen unsere Montage- und Wartungsleistungen unabhängig von einer etwaigen Verpflichtung zur Übertragung und/oder Überlassung von Hard- und/oder Software.
- 8.2 Nach der Montage von Software weisen wir, soweit dies vereinbart ist, durch angemessene Abnahmetests das Vorhandensein der garantierten Eigenschaften sowie der wesentlichen Programmfunktionen gemäß dem vereinbarten Leistungsumfang nach.
- 8.3 Der Besteller ist zur Abnahme der Montage- und Wartungsleistungen verpflichtet, sobald ihm deren Beendigung angezeigt sind und die in Ziff. 8.2. genannten Abnahmetests erfolgreich durchgeführt worden sind. Die Abnahme wird in einem von beiden Seiten zu unterzeichnenden Abnahmeprotokoll bestätigt und dokumentiert.
- 8.4 Die Abnahme darf nicht wegen unerheblicher Mängel verweigert werden. Wir können zur Abgabe der Annahmeerklärung eine angemessene Frist setzen, nach deren Ablauf unsere Leistung als abgenommen gilt.

9.0 Abnahmeverzug

Nimmt der Besteller den Vertragsgegenstand nicht fristgemäß ab, so sind wir berechtigt, 10 % des vereinbarten Preises zuzüglich Mehrwertsteuer als Entschädigung für eventuelle Schäden zu fordern. Dem Besteller bleibt es vorbehalten, den Nachweis zu führen, dass uns kein oder ein geringerer Schaden entstanden ist. Wir behalten uns vor, einen tatsächlich höheren Schaden geltend zu machen.

10.0 Eigentumsvorbehalt, Forderungsabtretung

- 10.1 Wir behalten uns das Eigentum an sämtlichen von uns gelieferten Waren vor, bis alle, auch die bedingt bestehenden Forderungen, einschließlich Nebenforderungen, die wir gegen den Besteller aus unserer Geschäftsverbindung haben, bezahlt und die dafür hergegebenen Wechsel und Schecks eingelöst sind. Das gilt darüber hinaus auch für künftige Forderungen.
- 10.2 Ein Eigentumserwerb des Bestellers an der Vorbehaltsware im Falle der Be- und Verarbeitung der Vorbehaltsware zu einer neuen Sache gem. § 950 BGB ist ausgeschlossen. Eine etwaige Be- und Verarbeitung durch den Besteller erfolgt stets für uns als Besteller. Bei Verbindung und Vermischung mit anderen, nicht dem Besteller gehörenden Waren, steht uns Miteigentum im Verhältnis des Rechnungswertes unserer Waren zu diesen anderen Waren zur Zeit der Verarbeitung, Verbindung oder Vermischung zu.
- 10.3 Der Besteller darf unsere Vorbehaltsware nur im gewöhnlichen Geschäftsverkehr und nur, solange er nicht im Zahlungsverzug ist, veräußern. Zu anderen Verfügungen über die Vorbehaltsware, insbesondere Sicherungsbereignung und Pfändung, ist er nicht berechtigt. Kaufpreis- oder Werklohnforderungen des Bestellers aus der Weiterveräußerung unserer Vorbehaltsware werden bereits jetzt in Höhe unserer Rechnungswerte bis zum Ausgleich aller unserer Forderungen an uns abgetreten. Der Besteller ist widerruflich berechtigt, diese Forderungen einzuziehen. Der Besteller verpflichtet sich, auf Verlangen von uns die Namen der Drittschuldner und die Forderungshöhe gegen diese mitzuteilen und uns mit allen sonstigen Auskünften und Unterlagen zu versorgen, damit wir in der Lage sind, die uns abgetretenen Forderungen zu realisieren.
- 10.4 Wir sind verpflichtet, uns zustehende Sicherheiten auf Verlangen nach unserer Wahl insoweit freizugeben, als sie die zu sichernden offenen Forderungen um mehr als 10 % übersteigen.
- 10.5 Bei Zahlungsverzug, drohender Zahlungseinstellung, im Fall unbefriedigender Auskunft über die Zahlungsfähigkeit bzw. Vermögenslage des Bestellers, wenn Zwangsvollstreckungen oder Wechselproteste gegen ihn vorkommen sowie bei Vorliegen eines Antrags auf Eröffnung des Insolvenzverfahrens über das Vermögen des Bestellers sind wir befugt, die gelieferte Ware an uns zu nehmen. Der Besteller ist zur Herausgabe verpflichtet. Sämtliche Kosten der Rücknahme und der Verwertung der Ware trägt der Besteller. Die Verwertungskosten betragen ohne Nachweis 10 % des Verwertungserlöses. Sie sind höher oder niedriger anzusetzen, wenn wir höhere oder der Besteller niedrigere Kosten nachweisen. Bei Zahlungsverzug sowie Zahlungsschwierigkeiten aufgrund wesentlicher Verschlechterung der Vermögensverhältnisse sind wir daneben weiterhin berechtigt, die Befugnis des Bestellers zur Weiterveräußerung der Vorbehaltsware und zur Einziehung der an uns abgetretenen Forderungen mit sofortiger Wirkung zu widerrufen.
- 10.6 Von einer Pfändung oder anderer Beeinträchtigung der Liefergegenstände durch Dritte muss uns der Besteller unverzüglich benachrichtigen. Alle uns durch die Pfändung entstehenden Kosten trägt der Besteller.

11.0 Besonderheiten bei Lieferungen und Leistungen im Zusammenhang mit Software

- 11.1 Soweit vertraglich nichts Abweichendes geregelt ist, wird dem Besteller bei der zeitweisen Überlassung von Software ein nicht ausschließliches und nicht übertragbares Benutzungsrecht zum internen Gebrauch mit den Produkten, für die Programme bzw. Anpassungen geliefert werden, eingeräumt.
- 11.2 Eine andere als die vertraglich vereinbarte Benutzung der Software, Anpassungen und Schaltungen ist ausdrücklich ausgeschlossen, soweit nicht ein besonderer Lizenzvertrag mit uns schriftlich abgeschlossen wurde.

- 11.3 Alle sonstigen Rechte an den Programmen, Anpassungen und an den Dokumentationen sowie Schaltungen einschließlich der Kopien und nachträglichen Ergänzungen bleiben uns vorbehalten. Der Besteller hat sicherzustellen, dass diese Programme, Anpassungen, Schaltungen und Dokumentationen ohne unsere vorherige schriftliche Zustimmung Dritten nicht zugänglich sind.
- 11.4 Ein Erwerb von Rechten ist mit der Überlassung der Software nicht verbunden. Wir behalten uns insbesondere alle Veröffentlichungs-, Vervielfältigungs-, Bearbeitungs- und Verwertungsrechte vor.
- 11.5 Dem Besteller ist es untersagt, ohne unsere vorherige schriftliche Einwilligung die Software abzuändern oder zu übersetzen. Die Rückübersetzung des überlassenen Programms in andere Codeformen (Dekompilierung) sowie sonstige Arten der Rückerschließung der verschiedenen Herstellungstufen der Software (Reverse-Engineering) sind ausschließlich zum Zwecke der Fehlerbeseitigung oder zur Erweiterung des Funktionsumfangs zulässig, jedoch nur nach unserer vorherigen schriftlichen Ermächtigung.
- 11.6 Der Besteller darf das gelieferte Programm nur vervielfältigen, soweit dies für die Benutzung des Programms notwendig ist. Zu den notwendigen Vervielfältigungen zählen die Installation des Programms vom Originaldatenträger auf den Massenspeicher der eingesetzten Hardware sowie das Laden des Programms in den Arbeitsspeicher. Darüber hinaus dürfen Kopien grundsätzlich nur für Archivzwecke als Ersatz oder zur Fehlersuche angefertigt werden. Es darf jedoch jeweils nur eine einzige Sicherheitskopie angefertigt und aufbewahrt werden, die als Sicherheitskopie des überlassenen Programms zu kennzeichnen ist. Die Entfernung des Kopierschutzes oder ähnlicher Schutzroutinen ist nur zulässig, sofern durch diesen Schutzmechanismus die störungsfreie Programmnutzung beeinträchtigt wird. Die Beweislast hierfür trägt der Besteller.
- 11.7 Die Überlassung von Quellenprogrammen bedarf einer besonderen schriftlichen Vereinbarung.
- 11.8 Urhebervermerke, Seriennummern und sonstige der Programmidentifikation dienende Merkmale dürfen auf keinen Fall entfernt oder manipuliert werden. Sofern die Originale einen auf Urheberrechtsschutz hinweisenden Vermerk tragen, ist dieser Vermerk vom Besteller auch auf den Kopien anzubringen.
- 11.9 Soweit nichts anderes vereinbart wird, gilt das Benutzungsrecht jeweils mit Auftragsbestätigung und Lieferung der Programme, Dokumentationen und der nachträglichen Ergänzungen als erteilt.
- 11.10 Dem Besteller obliegt als wesentliche Vertragspflicht, vor der Installation der Software oder Änderung der Software bereits vorhandene Daten und Programme in maschinenlesbarer Form zu sichern und damit zu gewährleisten, dass diese mit vertretbarem Aufwand wieder hergestellt werden können.
- 11.11 Der Besteller darf die Software, die speziell auf seine Bedürfnisse angepasst wurde oder die speziell für ihn hergestellt wurde, einschließlich des Benutzerhandbuchs und des sonstigen Begleitmaterials auf Dauer an Dritte nur veräußern oder verschenken, wenn sich der Empfänger mit der Weitergeltung der vorliegenden Allgemeinen Geschäftsbedingungen auch ihm gegenüber einverstanden erklärt. Im Falle der Weitergabe muss der Besteller dem neuen Anwender sämtliche Programmkopien und Sicherheitskopien übergeben oder nicht übergabene Kopien vernichten. Nach der Weitergabe erlischt das Recht des Bestellers zur Nutzung des Programms. Für die Überlassung der Software an einen Dritten auf Zeit gelten die gleichen Regelungen. Unzulässig ist jedoch die Überlassung im Wege der gewerbsmäßigen Vermietung. Die Überlassung an einen Dritten darf nicht erfolgen, wenn der begründete Verdacht besteht, dieser werde die Vertragsbedingungen verletzen. Im Falle der Überlassung an einen Dritten ist der Besteller zur Mitteilung des Namens und der vollständigen Anschrift des Dritten verpflichtet.
- 11.12 Mehrfachnutzung und Netzwerkeinsatz
- a) Der Besteller darf die Software auf jeder ihm zur Verfügung stehenden Hardware einsetzen. Wechselt er die Hardware, so muss er die Software von der bisher verwendeten Hardware löschen. Ein zeitgleiches Einspeichern, Vorrätighalten oder Benutzen auf mehr als nur einer Hardware ist unzulässig.
- b) Der Einsatz der überlassenen Software innerhalb eines Netzwerkes oder eines sonstigen Mehrstations-Rechnersystems ist unzulässig, sofern damit die Möglichkeit zeitgleicher Mehrfachnutzung geschaffen wird. Für diesen Fall muss der Besteller eine zeitgleiche Mehrfachnutzung durch Zugriffsmechanismen unterbinden; anderenfalls ist er verpflichtet, an uns eine besondere Netzwerkgebühr zu entrichten, deren Höhe sich nach der Anzahl der an das Rechnersystem angeschlossenen Benutzer richtet. Der Einsatz im Netzwerk ist erst nach der vollständigen Entrichtung der gesondert zu vereinbarenden Netzwerkgebühr zulässig.
- c) Der Besteller ist verpflichtet, uns einen Hardwarewechsel sowie den geplanten Einsatz der Software innerhalb eines Netzwerkes schriftlich anzuzeigen.
- 11.13 Es bleibt uns unbenommen, die Programmherstellung und/oder -pflege, auch hinsichtlich einzelner Teilleistungen, einem Subunternehmer zu übertragen. Sofern ein Subunternehmer eingeschaltet wird, haften wir für diesen wie für einen eigenen Erfüllungsgehilfen.
- 11.14 Bei Beendigung der Geschäftsbeziehungen ist der Besteller zur Rückgabe sämtlicher Originaldatenträger sowie der vollständigen ihm überlassenen Dokumentationen, Materialien und sonstigen Unterlagen verpflichtet, soweit ihm diese auf Zeit überlassen wurden. Die ordnungsgemäße Rückgabe umfasst auch die vollständige und endgültige Löschung sämtlicher gegebenenfalls vorhandener Kopien. Wir behalten uns vor, auf die Rückgabe zu verzichten und die Löschung des Programms sowie die Vernichtung der Dokumentation anzuordnen.
- 12.0 Mitwirkung des Bestellers**
- 12.1 Bei Umschreibung, Eingrenzung, Feststellung und Meldung von Fehlern muss der Besteller die von uns erteilten Hinweise befolgen und gegebenenfalls unsere Checklisten verwenden.
- 12.2 Der Besteller muss seine Fehlermeldungen und Fragen nach Kräften präzisieren. Er muss dabei auf kompetente Mitarbeiter zurückgreifen.
- 12.3 Während erforderlicher Testläufe ist der Besteller persönlich anwesend oder stellt hierfür kompetente Mitarbeiter bereit, die bevollmächtigt sind, über Mängel, Funktionserweiterungen, Funktionskürzungen sowie Änderungen der Programmstruktur zu urteilen und zu entscheiden. Auf unsere Anordnung sind andere Arbeiten mit der Computeranlage während der Zeit der Pflegearbeiten einzustellen.
- 12.4 Die vorgenannten Bestimmungen gelten bei von uns geschuldeten Montage- und Wartungsleistungen entsprechend. Die Hilfeleistung des Bestellers muss gewährleisten, dass die Montage bzw. Wartung unverzüglich nach Ankunft unseres Personals begonnen und ohne Verzögerung bis zur Abnahme durch den Besteller durchgeführt werden kann.
- 12.5 Kommt der Besteller seinen Pflichten nicht nach, so sind wir nach Ankündigung berechtigt, aber nicht verpflichtet, die dem Besteller obliegenden Handlungen an seiner Stelle und auf seine Kosten vorzunehmen. Im Übrigen bleiben unsere gesetzlichen Rechte und Ansprüche unberührt.
- 13.0 Gewährleistung, Haftung, Verjährung**
- 13.1 Für unsere Lieferungen und Leistungen gelten gegenüber Kaufleuten in jedem Falle die gesetzlichen Untersuchungs- und Rügepflichten.
- 13.2 Unternehmer, die nicht Kaufleute sind, müssen uns offensichtliche Mängel innerhalb einer Frist von 2 Wochen ab Empfang der Ware schriftlich anzeigen; anderenfalls ist die Geltendmachung des Gewährleistungsanspruchs ausgeschlossen. Zur Fristwahrung genügt die rechtzeitige Absendung. Den Unternehmer trifft die volle Beweislast für sämtliche Anspruchs Voraussetzungen, insbesondere für den Mangel selbst, für den Zeitpunkt der Feststellung des Mangels und für die Rechtzeitigkeit der Mängelrüge.
- 13.3 Wenn eine Mängelrüge begründet geltend gemacht wird, dürfen Zahlungen nur in einem Umfang zurückgehalten werden, die in einem angemessenen Verhältnis zu den auftretenden Mängeln stehen.
- 13.4 Wir haften für rechtzeitig gerügte Mängel wie folgt:
Zur Vornahme aller uns notwendig erscheinenden Nachbesserungen und Ersatzlieferungen hat uns der Besteller die erforderliche Zeit und Gelegenheit zu geben, sonst sind wir von der Mängelhaftung befreit. Mehrere Nachbesserungsversuche oder Neulieferungen sind zulässig, soweit sie dem Besteller zumutbar sind. Unsere Gewährleistungspflicht entfällt, wenn von Seiten des Bestellers oder Dritter ohne unsere Zustimmung Instandsetzungen, Beschädigungen oder Änderungen vorgenommen werden, die ursächlich mit dem geltend gemachten Mangel in Zusammenhang stehen.
- 13.5 Ist Nachbesserung oder Ersatz nicht möglich oder endgültig fehlgeschlagen oder wird sie unzumutbar verzögert, so kann der Besteller Herabsetzung der Vergütung oder Rückgängigmachung des Vertrages verlangen.
- 13.6 Ausgeschlossen sind alle weitergehenden vertraglichen Ansprüche des Bestellers gegen uns, unsere gesetzlichen Vertreter und Erfüllungsgehilfen, einschließlich Schadensersatzansprüchen wegen unmittelbarer und mittelbarer Schäden, entgangenem Gewinn und aus der Durchführung der Nachbesserung, es sei denn, es handelt sich um vorhersehbare, typische Schäden aus der Verletzung wesentlicher Vertragspflichten oder die Schäden beruhen auf vorsätzlichen bzw. grob fahrlässigen Pflichtverletzungen. Der vorgenannte Ausschluss gilt nicht bei durch uns, unsere gesetzliche Vertreter oder Erfüllungsgehilfen zu vertretende Schäden aus einer Verletzung von Leib, Leben oder Gesundheit.
- 13.7 Die Haftung für Datenverlust wird auf den typischen Wiederherstellungsaufwand beschränkt, der bei regelmäßiger und gefahrensprechender Anfertigung von Sicherheitskopien eingetreten wäre.
- 13.8 Die vorstehenden Regelungen gelten auch zugunsten unserer Mitarbeiter.
- 13.9 Beschränkt sich unsere Lieferung auf Software oder Teile von Software oder auf Teile von Hardware oder Zusatzaggregate zu vorhandener Hardware, dann übernehmen wir mangels anderweitiger schriftlicher vertraglicher Vereinbarung keine Gewährleistung für die Gesamtfunktion der von uns zugelieferten Teile mit den anderen beim Besteller vorhandenen oder anderweitig angeschafften Teile.
- 13.10 Unsere anwendungstechnische Beratung in Wort und Schrift sowie Vorschläge, Berechnungen, Projektierungen usw. sollen dem Besteller lediglich die bestmögliche Verwendung unserer Produkte erläutern. Sie befreit den Besteller nicht von seiner Verpflichtung, sich durch eigene Prüfung von der Eignung unserer Produkte für den von ihm beabsichtigten Zweck zu überzeugen. Kann durch schuldhaftige Verletzung der uns obliegenden Nebenpflichten auch vor Vertragsabschluss z.B. durch unterlassene oder fehlerhafte Beratung oder falsche Anleitung der Vertragsgegenstand nicht vertragsgemäß verwendet werden, so gelten für unsere Haftung unter Ausschluss weiterer Ansprüche des Bestellers die Regelungen unter Ziffer 13.4 und 13.5 dieser Bedingungen entsprechend.
- 13.11 Vertragliche und außervertragliche Schadensersatzansprüche des Bestellers, gleich aus welcher Art und aus welchem Rechtsgrund, z.B. aus Verschulden bei Vertragsschluss, positiver Vertragsverletzung, unerlaubter Handlung, Ausgleich unter Gesamtschuldnern, gegen uns, unsere gesetzlichen Vertreter und Erfüllungsgehilfen sind in jedem Falle ausgeschlossen, es sei denn, es handelt sich um vorhersehbare, typische Schäden aus der Verletzung wesentlicher Vertragspflichten oder die Schäden beruhen auf vorsätzlichen bzw. grob fahrlässigen Pflichtverletzungen. Unberührt durch diesen Haftungsausschluss bleiben Schadensersatzansprüche aus der Verletzung des Lebens, des Körpers oder der Gesundheit, die von uns, unseren gesetzlichen Vertretern oder Erfüllungsgehilfen zu vertreten sind.
- 13.12 Die Gewährleistungsfrist beträgt 2 Jahre. Satz 1 gilt nicht für Schadensersatzansprüche, soweit wir dafür nach den vorgenannten Bestimmungen einstehen müssen.
- 13.13 Die vorgenannten Bestimmungen gelten auch für unsere Montage- und Wartungsleistungen.
- 14.0 Gewährleistung und Haftung für Software-Programme**
- Sind Teile des Vertragsgegenstandes Softwareprogramme, so gilt Ziffer 13 mit der Maßgabe, dass der Besteller zur Kenntnis nimmt, dass es nach dem Stand der Technik nicht möglich ist, ein von Sachmängeln völlig freies EDV-Programm zu erstellen. Diesbezüglich wird gewährleistet, dass Programme und Dokumentationen sich für die gewöhnliche Verwendung eignen und eine Beschaffenheit aufweisen, die bei gleichen Sachen der Art üblich ist und die der Besteller von der Sache erwarten kann. Eine nur unerhebliche Beeinträchtigung der Verwendungsmöglichkeit oder Beschaffenheit bleibt außer Betracht.
- 15.0 Geheimhaltungs- und Obhutspflicht bei Überlassung von Software**
- 15.1 Der Besteller wird alle Informationen vertraulich behandeln, die ihm im Rahmen der Abwicklung der Geschäftsverbindung zugänglich gemacht werden und über das rein äußere Erscheinungsbild des Programms hinausgehen. Dies betrifft insbesondere Informationen über von uns verwendete Methoden und Verfahren sowie das Programm betreffende Dokumentationen, Materialien und Unterlagen.
- 15.2 Der Besteller ist verpflichtet, die Geheimhaltung gegenüber Dritten auch durch seine Mitarbeiter sicherzustellen, insbesondere den unbefugten Zugriff Dritter auf das Programm und die Dokumentationen durch geeignete Vorkehrungen zu verhindern.
- 15.3 Der Besteller wird die gelieferten Originaldatenträger an einem gegen den unberechtigten Zugriff Dritter gesicherten Ort aufbewahren sowie seine Mitarbeiter nachdrücklich auf die Einhaltung der vereinbarten Geheimhaltungs- und Obhutspflicht hinweisen.
- 16.0 Schlussbestimmungen, Erfüllungsort, anwendbares Recht, Gerichtsstand, Teilwirksamkeit**
- 16.1 Es gilt das Recht der Bundesrepublik Deutschland. Die Anwendung des Einheitlichen UN-Kaufrechts (Convention of Contracts for the International Sale of Goods) ist ausgeschlossen.
- 16.2 Für sämtliche gegenwärtigen und künftigen Ansprüche aus der Geschäftsverbindung mit Kaufleuten, juristischen Personen des öffentlichen Rechts oder Trägern eines öffentlich-rechtlichen Sondervermögens wird als Gerichtsstand Offenburg vereinbart. Wir sind jedoch berechtigt, den Besteller auch bei den für seinen Sitz zuständigen Gerichten zu verklagen.
- 16.3 Das gleiche gilt, wenn der Besteller keinen allgemeinen Gerichtsstand im Inland hat, nach Vertragsabschluss seinen Wohnsitz oder gewöhnlichen Aufenthaltsort aus dem Inland verlegt oder sein Wohnsitz oder gewöhnlicher Aufenthaltsort zum Zeitpunkt der Klageerhebung nicht bekannt ist. Bei Lieferungen ins Ausland können wir nach unserer Wahl auch in der Hauptstadt des Landes, in dem der Besteller seinen Sitz hat, Klage erheben. Außerdem sind wir in den in Satz 1 genannten Fällen nach unserer Wahl berechtigt, Streitigkeiten, die sich aus der Geschäftsbeziehung ergeben nach der Vergleichs- und Schiedsgerichtsordnung der Internationalen Handelskammer, Paris, von einem oder mehreren nach dieser Schiedsgerichtsordnung ernannten Schiedsrichtern unter Ausschluss der ordentlichen Gerichtsbarkeit endgültig entscheiden zu lassen. Das Schiedsgericht soll seinen Sitz in Offenburg haben.
- 16.4 Sollten einzelne Teile dieser Allgemeinen Geschäftsbedingungen unwirksam sein, so berührt das die Wirksamkeit der geschlossenen Verträge und der übrigen Teile der Allgemeinen Geschäftsbedingungen nicht.