



DRAAIRAMEN



C12.12
SALTO SAFE 4228

01.12.2018



SALTO SAFE 4228

Indeling

1. Algemene kenmerken	C12.12.03
2. Basisset nr. 4228	C12.12.04
3. Verticale middensluitingen nr. 4228-30, 4228-31	C12.12.05
4. Horizontale middensluiting nr. 4228-35	C12.12.06
5. Scharnieren	C12.12.06
6. Handgrepen	C12.12.07
7. Besteltabel	C12.12.08
8. Algemene informatie	C12.12.09



1. Algemene kenmerken

- Om uw draairamen een nog hogere graad van inbraakwerendheid te geven, wordt het inbraakvertragend systeem SALTO SAFE 4228 gebruikt.
- Volgens de afmetingen van het raam worden de volgende sets gemonteerd:
 - basisset nr. 4228 voor:
 - vleugelbreedte $F_b=530-1200$ mm en
 - vleugelhoogte $F_h=750-1200$ mm
 - verticale middensluiting nr. 4228-30 voor vleugelhoogte $F_h=1200-1800$ mm
 - verticale middensluiting nr. 4228-31 voor vleugelhoogte $F_h=1800-2400$ mm
 - horizontale middensluiting nr. 4228-35 voor vleugelbreedte $F_b=1200-1400$ mm

pag. C12.12.04.

pag. C12.12.05.

pag. C12.12.05.

pag. C12.12.06.

- De set bevat volgende inbraakvertragende onderdelen:

- een aantal roestvrijstalen paddestoeltappen voorgeriveerd op zamak koppelstukken, die gekoppeld worden aan de SALTO onderdelen en de tringels in de vleugel.
- een aantal messing veiligheidssluitstukken die d.m.v. aantrekplaatjes en zelftappende schroeven op het kaderprofiel bevestigd worden.
- beschermstukken ter hoogte van de handgreep en de grendel onderaan.

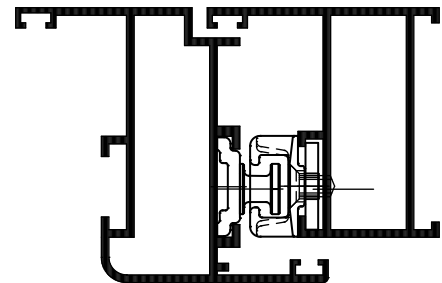

- Het inbraakvertragend systeem wordt steeds bediend door een handgreep met cilinder, verkrijgbaar in 4 modellen (zie pag. C12.12.07).

- Alle onderdelen zijn vervaardigd uit roestvrije materialen.

- Toepassingsbereik:

- vleugelbreedte: 530-1400 mm.
- vleugelhoogte: 750-2400 mm.
- vleugelgewicht: max. 90 kg.
- verhouding vleugelbreedte F_b /vleugelhoogte $F_h = \text{max. } 1,5$

- Afwijkende maten op aanvraag!

- Deze garnituur is bruikbaar voor profielen met een kadergroefbreedte van 14 mm. Zie figuur hiernaast.

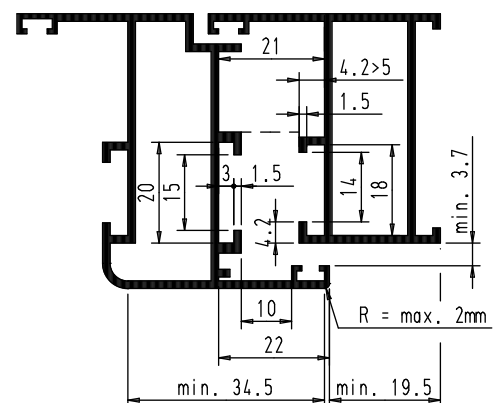



SALTO SAFE 4228

2. Basisset nr. 4228

Vleugelbreedte Fb = 530-1200 mm

Vleugelhoogte Fh = 750-1200 mm

26140-750

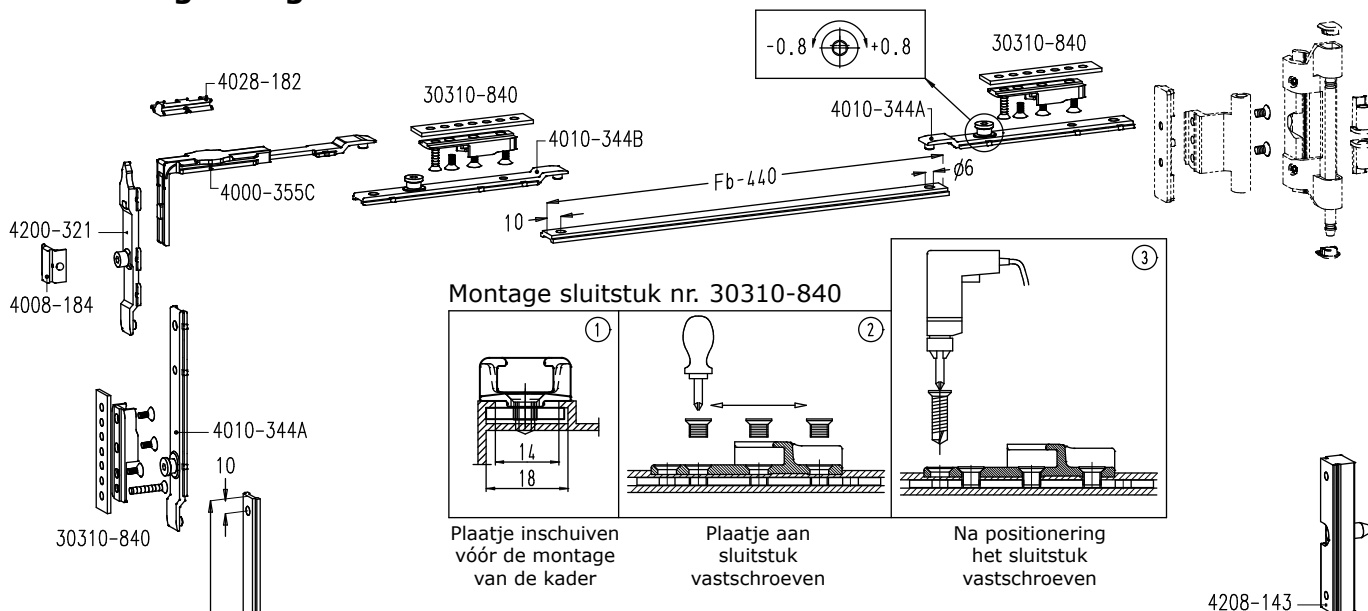

Montage sluitstuk nr. 30310-840

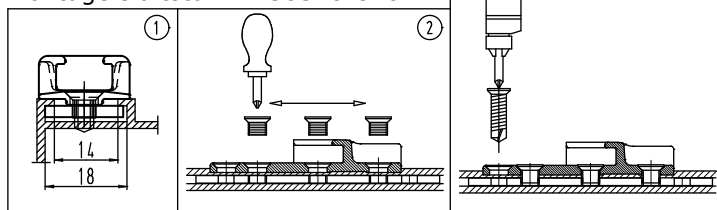

Plaatje inschuiven vóór de montage van de kader

Plaatje aan sluitstuk vastschroeven

Na positionering het sluitstuk vastschroeven

4208-143

SALTO SAFE 4228		
2	4000-355C	hoekoverbrenging
1	4008-182	sluitstuk
2	4008-184	sluitstuk
2	4010-344A	sluitnok
2	4010-344B	sluitnok
1	4010-344E	sluitnok
1	4020-232B	verbindingsstuk
8	4020-233	moer
1	4020-325B	beschermstuk
1	4020-345	sluitnok
1	4020-346	koppelstuk
1	4028-182	diktestuk
2	4200-321	grendel
1	4220-325B	beschermstuk
2	30000-690	schroef
6	30310-840	sluitstuk
8	M5x12	schroef DIN 965
+		
2	4208-143	dievenklauw

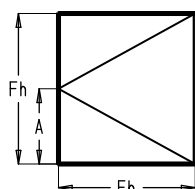
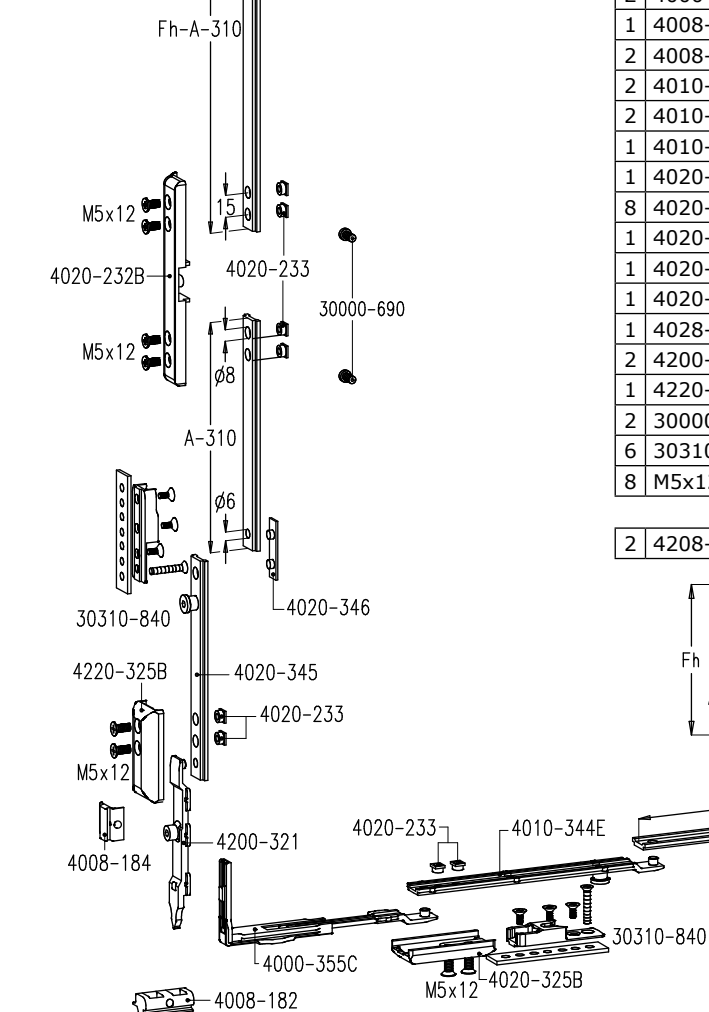

4208-143

26140-760



3. Verticale middensluitingen nr. 4228-30, 4228-31

Vleugelhoogte
Fh = 1200-1800 mm

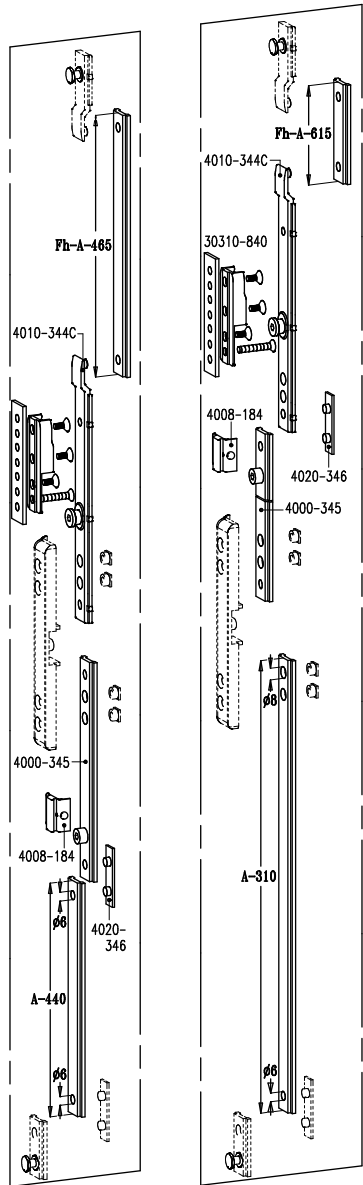

Fh=1200-1800
A=Fh/2

Fh=1200-1800
Fh/3 < A < Fh/2 - 150

Vleugelhoogte
Fh = 1800-2400 mm

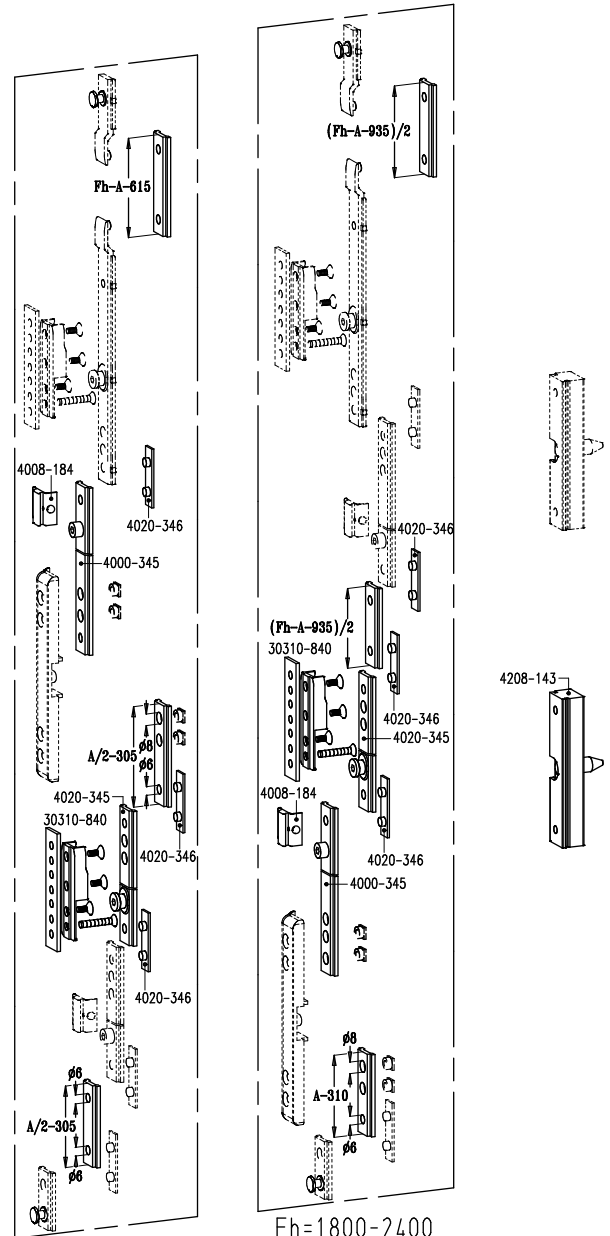

Fh=1800-2400
A=Fh/2

Fh=1800-2400
Fh/3 < A < Fh/2 - 200

4228
2x 4208-143

+

4228-30
1 4000-345 sluitnok
1 4008-184 sluitstuk
1 4010-344C sluitnok
1 4020-346 koppelstuk
1 30310-840 sluitstuk

+

1 4208-143 dievenklauw

4228
4228-30
3x 4208-143

+

4228-31
1 4000-345 sluitnok
1 4008-184 sluitstuk
1 4020-345 sluitnok
3 4020-346 koppelstuk
1 30310-840 sluitstuk

+

1 4208-143 dievenklauw

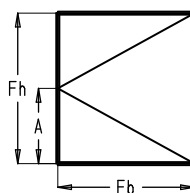

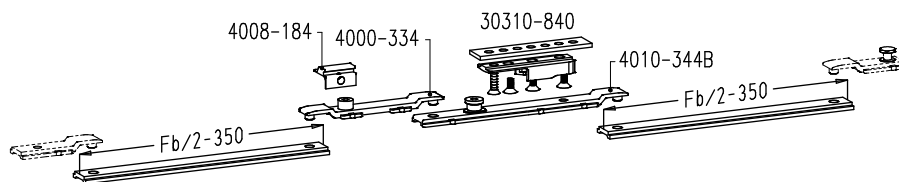

SALTO SAFE 4228

4. Horizontale middensluiting nr. 4228-35Vleugelbreedte $F_b = 1200-1400$ mm

4228		
+		
4228-35		
2	4000-334	sluitnok
2	4008-184	sluitstuk
1	4010-344A	sluitnok
1	4010-344B	sluitnok
2	30310-840	sluitstuk

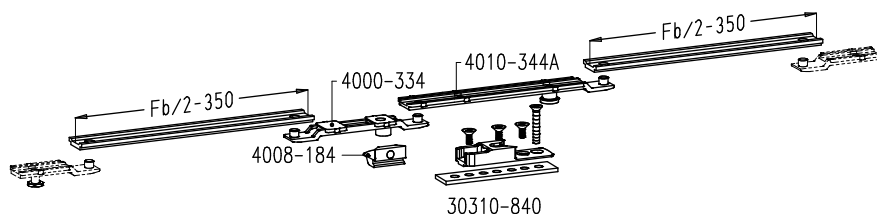
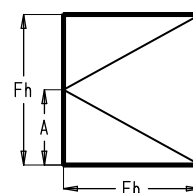
**5. Scharnieren**

- De scharnieren hebben dezelfde vorm als de draai-kip scharnieren zodat draai-kipramen en draairamen naast elkaar kunnen gemonteerd worden met behoud van hetzelfde uitzicht.
- Afwerking van de scharnieren: aluminium geanodiseerd of polyester poeder gelakt (meer dan 450 RAL-kleuren).

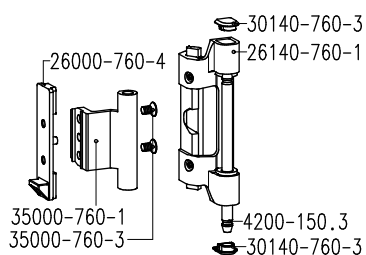
Onderscharnier nr. 26140-760**Bovenscharnier nr. 26140-750**

max. vleugelgewicht : 90 kg
max. vleugelbreedte : 1400 mm

Bestelnummer	26140-760	26140-750
Fh=max. 1200 mm	1 stuk +	1 stuk
Fh=1200-1800 mm		2 stuks
Fh=1800-2400 mm		3 stuks

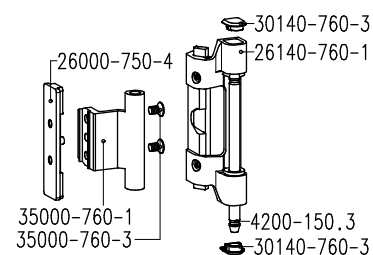



6. Handgrepen

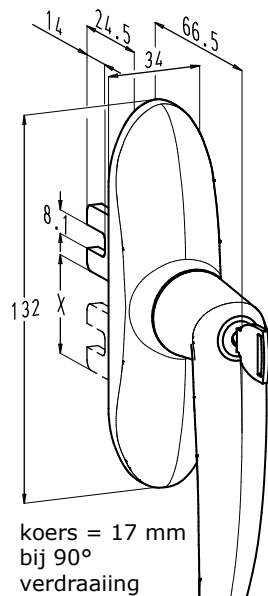

nr. 4000-219 CYL

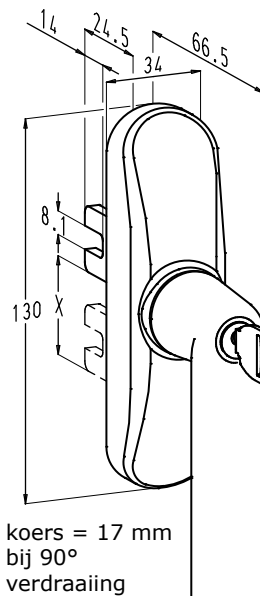

nr. 4000-217 CYL

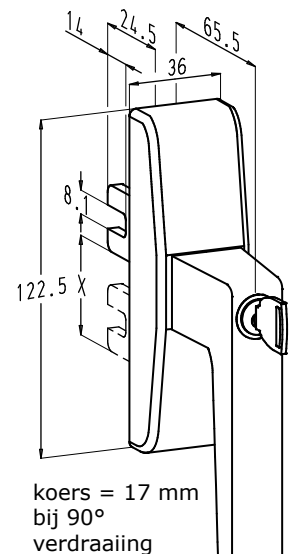

nr. 4000-215 CYL

- Het inbraakvertragend systeem moet steeds bediend worden door de handgrepen met cilinder nr. 4000-... CYL.
- De handgreep met cilinder kan vergrendeld worden in gesloten stand.
- De handgrepen zijn ook bruikbaar voor draai-kipramen of kip-draairamen. Zodoende kunnen draairamen en draai-kipramen of kip-draairamen naast elkaar geplaatst worden met behoud van hetzelfde uitzicht.
- Afwerking:
 - nr. 4000-219 CYL, 4000-217 CYL: greep in aluminium en basis in zamak, steeds polyester poeder gelakt (meer dan 450 RAL-kleuren).
 - nr. 4000-215 CYL, nr. 4000-214 CYL: greep en basis in aluminium, geanodiseerd of polyester poeder gelakt (meer dan 450 RAL-kleuren).
- Mogelijke bevestigingsgaten: zie pag. A12.11.11.

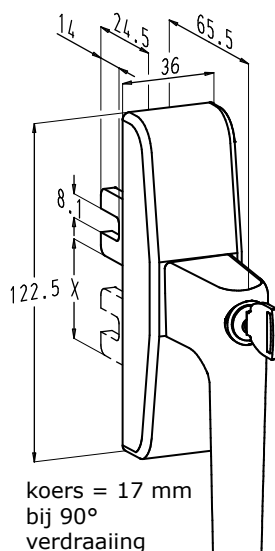

nr. 4000-214 CYL

Afdekplaatje nr. 2000-659-6

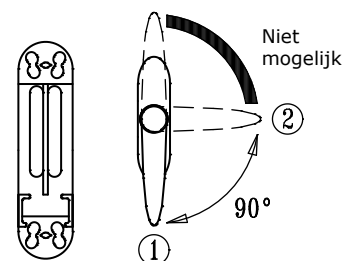

- Afdekplaatje die de beweging van de handgreep begrenst op 90°.
- Niet mogelijk voor handgrepen nr. 4000-214 en -215.
- Links en rechts bruikbaar.
- Afzonderlijk te bestellen.



SALTO SAFE 4228

7. Besteltabel

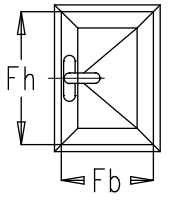
	Fb=530-1200	Fb=1200-1400
Fh = 750-1200	4000-217 CYL + 4228 + 2x 4208-143 + 1x 26140-750 + 1x 26140-760	4000-217 CYL + 4228 + 4228-35 + 2x 4208-143 + 1x 26140-750 + 1x 26140-760
Fh = 1200-1800	4000-217 CYL + 4228 + 4228-30 + 3x 4208-143 + 2x 26140-750 + 1x 26140-760	4000-217 CYL + 4228 + 4228-30 + 4228-35 + 3x 4208-143 + 2x 26140-750 + 1x 26140-760
Fh = 1800-2400	4000-217 CYL + 4228 + 4228-30 + 4228-31 + 4x 4208-143 + 3x 26140-750 + 1x 26140-760	4000-217 CYL + 4228 + 4228-30 + 4228-31 + 4228-35 + 4x 4208-143 + 3x 26140-750 + 1x 26140-760

Bestelvoorbeeld:

Een draairaam met vleugelbreedte (Fb) 1350 mm en vleugelhoogte (Fh) 1600 mm waarin glas geplaatst wordt van 16 mm dikte met een gewicht van 40 kg/m².

Opmerking: voor bepaling van het gewicht zie pag. C12.12.09.

Te bestellen hang- en sluitwerk:

- 1x 4000-217 CYL
- 1x 4228
- 1x 4228-30
- 1x 4228-35
- 3x 4208-143
- 2x 26140-750
- 1x 26140-760



8. Algemene informatie

- Het inbraakvertragend draaisysteem SALTO SAFE 4228 kan gebruikt worden voor ramen met een verhouding F_h/F_b die binnen het bereik valt van het diagram onderaan de pagina. De verhouding van de zijden F_b/F_h mag de waarde 1,5 niet overschrijden. De krukhoogte mag niet minder zijn dan $1/3$ van de vleugelhoogte. Vraag advies aan één van onze vertegenwoordigers wanneer de maten van uw ramen afwijken van het diagram.
- De veiligheidssluitstukken moeten d.m.v. aantrekplaatjes en zelftappende schroeven op het kaderprofiel bevestigd worden. De paddestoeltappen dienen zodanig geregeld te worden dat ze volledig vrijlopen in het veiligheidssluitstuk.
- Het inbraakvertragend systeem SALTO SAFE 4228 is vervaardigd uit roestvrije materialen. Het hang- en sluitwerk mag niet geplaatst worden in ruimtes waar agressieve dampen in de lucht aanwezig zijn.
- Sobinco is niet aansprakelijk voor schade of slecht functioneren van het inbraakvertragend systeem SALTO SAFE 4228 indien niet-Sobinco onderdelen worden gebruikt.
- De oppervlaktebehandeling van vleugel en kader dient te gebeuren vóór het monteren van het hang- en sluitwerk. Indien dit niet het geval is, kan dit leiden tot het slecht functioneren van het hang- en sluitwerk en vervalt de garantie.
- Het opspieën van het glas dient correct te gebeuren volgens de normen.
- Het raam en het hang- en sluitwerk moeten net gehouden worden en gesmeerd worden overeenkomstig onze onderhoudsinstructies (copij beschikbaar op aanvraag).

Overzicht inbraakvertragende sluitpunten

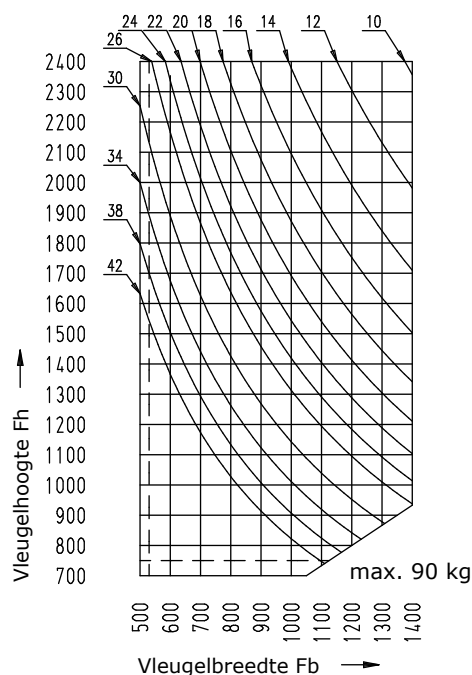
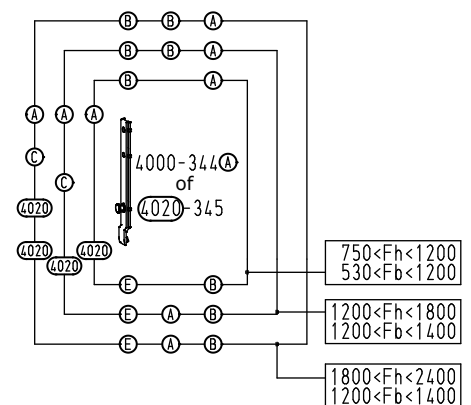

Glasdikte zonder luchtsponw	
mm	kg/m ²
10	25
12	30
14	35
16	40
18	45
20	50
22	55
24	60
26	65
28	70
30	75
32	80
34	85
36	90
38	95
40	100
42	105

